



Petite&Mars

Move II Air

**UNIVERZÁLNÍ KOČÁREK
UNIVERZÁLNY KOČÍK
UNIVERZÁLIS BABAKOCSI
WÓZEK UNIWERSALNY
UNIVERSAL STROLLER**



**max 22 kg
6+ m**

**NÁVOD K POUŽITÍ
NÁVOD NA POUŽÍVANIE
HASZNÁLATI ÚTMUTATÓ
INSTRUCTION
INSTRUKCJA OBSŁUGI**



Návod uschovejte pro pozdější použití.
Návod uschovajte pre neskoršiu potrebu.

Őrizze meg a használati útmutatót, később is szüksége lehet rá.
Keep instructions for future use.
Zachować instrukcję.

ags⁹²

www.petiteetmars.com

Made in China | Vyrobeno v Číne | Vyrobené v Číne | Wyprodukowano w Chinach | Kínában gyártva | In China hergestellt.
Importer | Dovožce a Distributor CZ | Dystrybutor PL | Distribútor SK | Gyártó:
ags 92, s.r.o., Poděbradská 88/55, CZ-198 00 Prague
Magyarországi képviselő: ags92 Kft., Kazinczy utca 5-7, HU - 9021 Győr

Děkujeme, že jste se rozhodli pro kočárek značky Petite&Mars a přejeme příjemný čas strávený s Vaším děťátkem.

NÁVOD K POUŽITÍ

Věnujte prosím několik minut na přečtení tohoto návodu. Usnadní Vám to používání kočárku a pomůže při jeho údržbě. Návod uschovejte pro budoucí potřeby. Bezpečnost Vašeho dítěte může být ohrožena, pokud nebudete postupovat podle pokynů v návodu.

Kočárek je určen pro děti od 6 m. do 22 kg.

UPOZORNĚNÍ: Nikdy nenechávejte dítě bez dozoru.

UPOZORNĚNÍ: Před použitím se přesvědčte, zda jsou všechny blokovací zařízení zajištěné.

UPOZORNĚNÍ: Aby se zabránilo zranění, zajistěte, aby se dítě zdržovalo mimo, když se tento výrobek skládá a rozkládá.

UPOZORNĚNÍ: Nenechte dítě hrát si s tímto výrobkem.

UPOZORNĚNÍ: Používejte postroj, jakmile se dítě umí bez pomoci posadit.

UPOZORNĚNÍ: Vždy používejte zádržný systém - bezpečnostní popruhy. Po zapnutí přezek nastavte popruh tak, aby dokonale přiléhal k tělu Vašeho dítěte.

UPOZORNĚNÍ: Tento výrobek není vhodný při běhání nebo bruslení.

UPOZORNĚNÍ: Používejte kočárek najednou pouze pro jedno dítě!

- Vyžaduje montáž dospělou osobou.
 - Tento kočárek je vhodný pro děti od 6 do 36 měsíců, maximálně do hmotnosti 22 kg.
 - Nebezpečí uškrcení: Nedávejte dítěti kolem krku předměty s tkaničkami, neodkládejte popruhy z těchto předmětů, nebo nepřipevňujte hračky na tkaničky.
 - Aby nedošlo převrácení kočárku, nevěšete jakékoliv tašky nebo jiné předměty na rukojeť a / nebo na zadní část opěradla a / nebo na boky kočárku. Jakékoliv břemeno ovlivní stabilitu kočárku.
 - Nikdy nepoužívejte kočárek na schodech nebo eskalátorech. Můžete náhle ztratit kontrolu nad kočárkem nebo z něj může dítě vypadnout. Také buďte zvláště opatrní při vycházení na schody nebo obrubník či při sjíždění z něj.
 - Nepoužívejte kočárek v blízkosti otevřeného ohně.
 - Nedovolte Vašemu dítěti, aby se na kočárku stavělo. Vyhněte se možnému zranění.
 - Maximální zatížení nákupního košíku je 5 kg.
 - Pravidelně kočárek kontrolujte, zda nejsou uvolněné šrouby, opotřebený nebo není roztrhaný potah. Vyměňte nebo opravte poškozené části. Používejte pouze originální náhradní díly dodávané nebo doporučené výrobcem nebo dovozcem / distributorem. Příslušenství, které není schváleno výrobcem se nesmí používat.
 - Před použitím kočárku po delším skladování, kočárek důkladně zkontrolujte.
 - Pokud byl kočárek delší čas na slunci, nechte ho vychladnout před tím než do něj vložíte dítě.
 - Nedovolte dítěti stoupat na spodní koš. Mohl by se poškodit a dítě by se mohlo zranit.
 - Igelitový obal, ve kterém je kočárek zabalený, by mohl být pro vaše dítě nebezpečný, proto jej ihned vyhoďte.
- HROZÍ NEBEZPEČÍ UDUŠENÍ.**

ROZLOŽENÍ KOČÁRKU

Uvolněte zabezpečovací pojistku a vytáhněte rukojeť směrem nahoru, dokud se kočárek zcela nerozloží. Zkontrolujte, zda je kočárek zcela otevřený a zajištěn.

UPOZORNĚNÍ: Budte opatrní při skládání a rozkládání kočárku. Nechte kočárek na místech, kde hrozí skřípnutí prstů a dbejte na to, aby bylo dítě v dostatečné vzdálenosti při manipulaci s kočárkem.

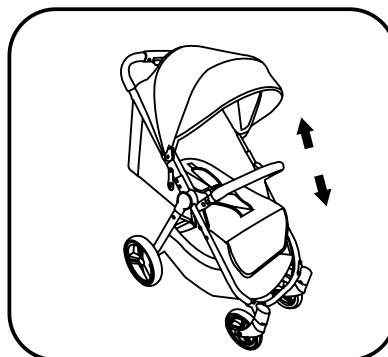
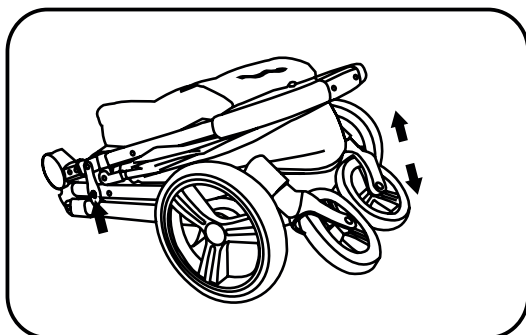

MONTÁŽ PŘEDNÍCH KOLEČEK

Nasadte kolečka na kočárek tak, abyste slyšeli zvuk zacvaknutí, a zajištěte.

Pro odstranění koleček z kočárku, stiskněte tlačítko pro jejich uvolnění na konstrukci kočárku.

Pro zaaretování předních kol, posuňte tlačítko, které je umístěno vzadu nad kolečkem.

UPOZORNĚNÍ: Před tím než začnete kočárek používat, ujistěte se zda jsou kolečka pevně zacvaknutá.

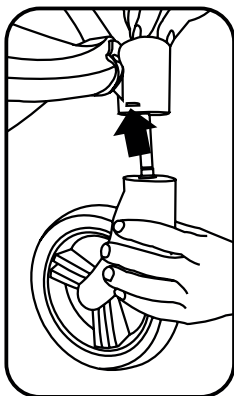

tlačítko na uvolnění kolečka

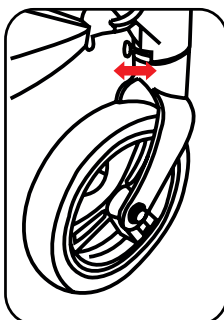

tlačítko aretace

MONTÁŽ ZADNÍCH KOLEČEK

Stiskněte tlačítko a zasuňte kolečka do otvorů v zadní nápravě tak, abyste slyšeli zvuk zacvaknutí.

Pro odstranění z kočárku, stiskněte tlačítko pro jejich uvolnění na konstrukci kočárku.

UPOZORNĚNÍ: Zkontrolujte, zda jsou kolečka řádně zajištěny.

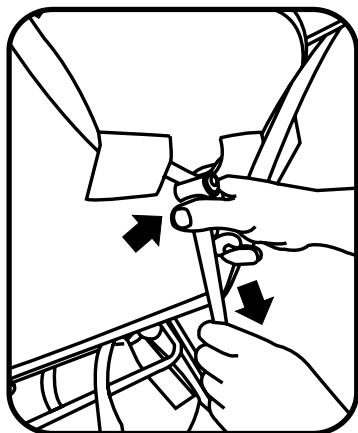
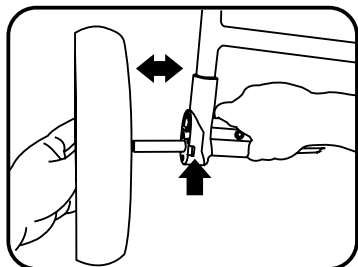

NASTAVENÍ OPĚRKY ZAD

Stiskněte jednou rukou přezku umístěnou na popruzích a zatáhněte tak, abyste docílili požadovaný sklon sedadla.

UPOZORNĚNÍ: Pokud dítě sedí v kočárku, nastavujte opěrku velmi opatrně.

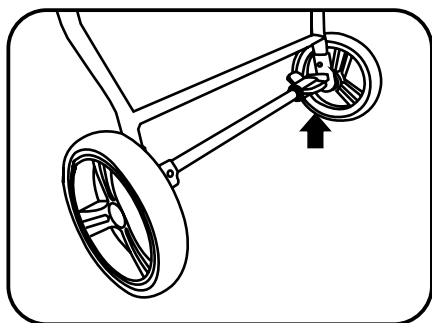

POUŽITÍ BRZD

Pro zabrzdění kočárku sešlápněte brzdu. Vždy zkontrolujte, zda je kočárek správně zabrzděn. Brzdy uvolníte jejich zvednutím.

UPOZORNĚNÍ: Vždy, když vkládáte dítě do kočárku nebo ho z něj vyndáváte, kočárek zabrzděte.

BEZPEČNOSTNÍ POPRUHY

Kočárek je vybaven 5-bodovými bezpečnostními popruhy.

UPOZORNĚNÍ: Když dítě sedí nebo leží v kočárku, vždy používejte bezpečnostní popruhy. Nastavte vždy popruhy podle velikosti dítěte tak, aby přiléhaly na dítě pevně a těsně a zároveň, aby dítě neškrtilo a pohodlně sedělo. Dbejte na to, aby pásy nebyly překroucené.

UPOZORNĚNÍ: Používejte popruhy na ramena / pás vždy ve spojení se středovým popruhem.

UPOZORNĚNÍ: Použití systému popruhů: vedte středový pás s přezkou mezi nohama dítěte. Potom zasuněte adaptéry přezky ramenního / břišního popruhu do příslušných otvorů a nechte je slyšitelně zacvaknout. Pro uvolnění stiskněte tlačítko uprostřed přezky popruhů tak, aby adaptér přezky popruhů vyskočil.

UPOZORNĚNÍ: Nikdy nenechávejte dítě bez dozoru.

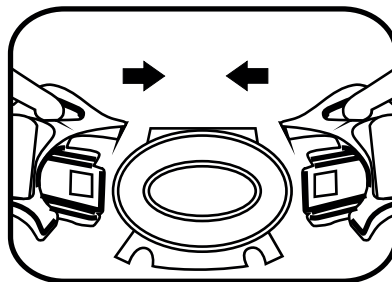
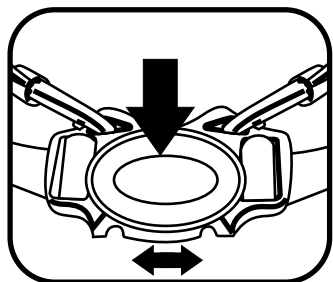

OPĚRKA RUKOU

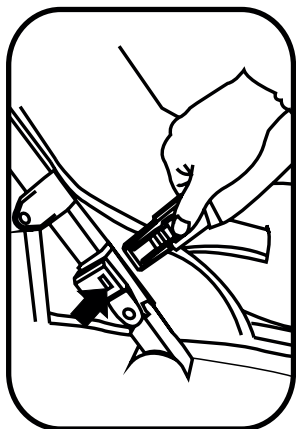

Nasadte opěrku rukou na konstrukci kočárku a zajistěte na obou stranách. Opěrka rukou je odnímatelná a otočná o 360 °C.

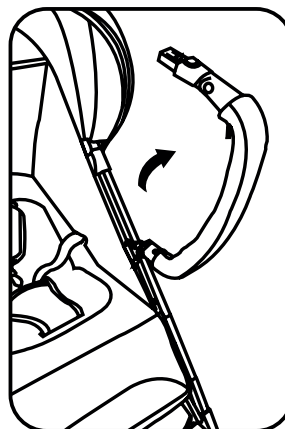

OPĚRKA NOHOU

Zatlačte tlačítka na bocích sedadla a nastavte opěrku nohou do požadované polohy.

UPOZORNĚNÍ: Nikdy dítě nenechte sedět na opěrce na nohy.

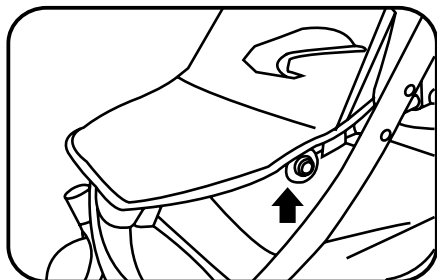

SLOŽENÍ KOČÁRKU

UPOZORNĚNÍ: Při skládání kočárku se ujistěte, že se Vaše nebo jiné dítě nacházejí v bezpečné vzdálenosti. Ujistěte se, že se během těchto úkonů nedostanou pohyblivé části kočárku do kontaktu s tělem dítěte. Před složením kočárku se ujistěte, že je košík prázdný.

Chcete-li kočárek složit, nejdříve sklopte stříšku (1). Stiskněte pojistku na rukojeti rámu, abyste uvolnili zámek konstrukce (2). Rukojeť překlopte směrem vpřed a kočárek složte. Zajistěte pojistku na rámu (3).

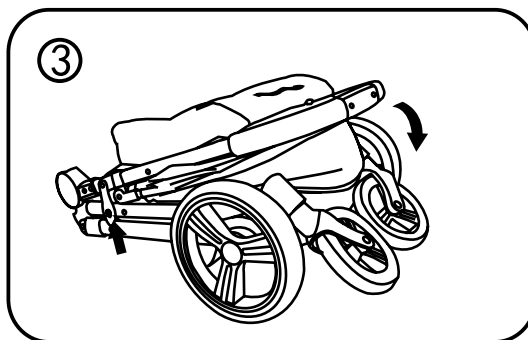
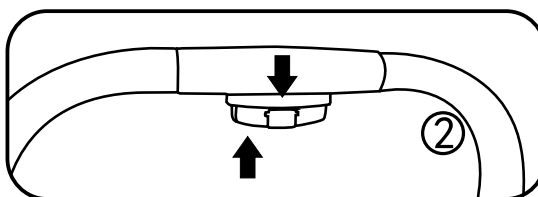
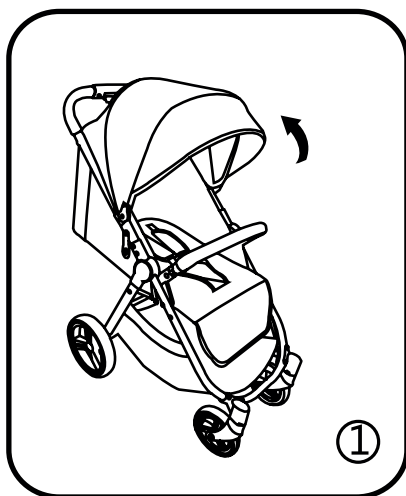

ČIŠTĚNÍ

Potah nelze odejmout. Látkové části očistěte houbou namočenou v neutrálním čisticím prostředku. Nebělte, nepoužívejte prostředky s abrazivními částicemi. K čištění používejte teplou vodu do 30 °C. Na konstrukci a plasty použijte měkkou tkaninu s přísadkou saponátu. Vytřete do sucha. Pokud se kočárek dostane do kontaktu s vodou, vždy osušte kovové části, abyste zabránili vzniku koroze. Doporučujeme Vám nevystavovat suchý kočárek na delší dobu slunečnímu záření. Nikdy nesnímejte vlhký kočárek.

Spodní koš lze odejmout a vyčistit samostatně.

Uchovávejte kočárek na suchém místě.

ÚDRŽBA KOL

Pravidelně promazávejte pohyblivé části kočárku olejem na kola a vazelínou. Pravidelně kontrolujte stav koleček a všech pohyblivých částí. Chraňte všechny pohyblivé části, které se pohybují po kostře kočárku, před prachem, špinou a pískem. Zabráňte tak tření, které by mohlo ohrozit správnou funkčnost kočárku.

ZÁRUČNÍ PODMÍNKY

- a) záruční doba je 24 měsíců od data prodeje
- b) záruka se vztahuje na vady materiálu způsobené výrobcem, které se projeví v záruční době
- c) při uplatnění záruky předložte s výrobkem řádně vyplněný záruční list nebo doklad o koupi
- d) výrobek musí být používán výhradně na ten účel, pro který byl vyroben
- e) výrobek musí být řádně skladován, ošetřován a udržován
- f) výrobek musí být v záruční době opravovaný výhradně v záruční opravně, proto se obraťte na prodejnu, kde jste jej zakoupili
- g) výrobek je nutné dopravit v čistém stavu a v ochranném obalu

ZÁRUKA SE NEVZTAHUJE NA

- a) závady vzniklé nedodržením záručních podmínek
- b) části poškozené běžným fyzickým opotřebením
- c) roztržený, proděravělý nebo vytržený potah
- d) vytržené upínací části, pásy a druky
- e) mechanické poškození způsobené nesprávným používáním
- f) zatečení potahu v důsledku praní nebo deště a jeho vyblednutí
- g) ztrátu barvy způsobenou čištěním, třením na silně namáhaných místech a vyblednutím způsobeným silným slunečním zářením
- h) škody způsobené rezivěním při nedostatečné péči

Ďakujeme, že ste sa rozhodli pre kočík značky Petite&Mars a prajeme príjemný čas strávený s Vaším dieťaťom.

NÁVOD NA POUŽITIE

Venujte, prosím, niekoľko minút na prečítanie tohto návodu. Uľahčí Vám to používanie kočíka a pomôže pri jeho údržbe. Návod uschovajte pre budúce potreby. Bezpečnosť Vášho dieťaťa môže byť ohrozená, ak nebudete postupovať podľa pokynov v návode.

Kočík je určený pre deti od 6 m. do 22 kg.

UPOZORNENIE: Nikdy nenechávajte dieťa bez dozoru.

UPOZORNENIE: Pred používaním sa presvedčte, či sú všetky blokovacie zariadenia zaistené.

UPOZORNENIE: Aby sa zabránilo zraneniu, zabezpečte, aby sa dieťa zdržiavalo mimo, keď sa tento výrobok skladá a rozkladá.

UPOZORNENIE: Nenechajte dieťa hrať sa s týmto výrobkom.

UPOZORNENIE: Používajte postroj hneď, ako sa dieťa vie bez pomoci posadiť.

UPOZORNENIE: Vždy používajte zádržný systém – bezpečnostné popruhy. Po zapnutie praciek nastavte popruh tak, aby dokonale priliehal k telu Vášho dieťaťa.

UPOZORNENIE: Tento výrobok nie je vhodný pri behaní alebo korčuľovaní.

UPOZORNENIE: Používajte kočík naraz len pre jedno dieťa!

- Vyžaduje montáž dospelou osobou.
 - Tento kočík je vhodný pre deti od 6 do 36 mesiacov, maximálne do hmotnosti 22 kg.
 - Nebezpečenstvo uskrtenia: Nedávajte dieťaťu okolo krku predmety so šnúrkami, neodkladajte popruhy z týchto predmetov, alebo nepripevňujte hračky na šnúrky.
 - Aby ste predišli prevráteniu kočíka, nevesajte akékoľvek tašky alebo iné predmety na rukoväť a/alebo na zadnú časť operadla a/alebo na boky kočíka. Akékoľvek bremeno ovplyvní stabilitu kočíka.
 - Nikdy nepoužívajte kočík na schodoch alebo eskalátoroch. Môžete náhle stratiť kontrolu nad kočíkom alebo z neho môže dieťa vypadnúť. Tiež buďte zvlášť opatrní pri vychádzaní na schod alebo obrubník a pri schádzaní z neho.
 - Nepoužívajte kočík v blízkosti otvoreného ohňa.
 - Nedovoľte Vášmu dieťaťu, aby sa na kočíku stavalo. Vyhnete sa možnému zraneniu.
 - Maximálne zaťaženie nákupného košíka je 5 kg.
 - Pravidelne kočík kontrolujte, či nie sú uvoľnené skrutky, opotrebovaný alebo roztrhaný poťah. Vymeňte alebo opravte poškodené časti. Používajte len originálne náhradné diely dodávané alebo odporúčané výrobcom alebo dovozcom/ distribútorom. Príslušenstvo, ktoré nie je schválené výrobcom sa nesmie používať.
 - Pred použitím kočíka po dlhšom skladovaní, kočík dôkladne skontrolujte.
 - Ak bol kočík dlhší čas na slnku, nechajte ho vychladnúť pred tým ako doň vložíte dieťa.
 - Nedovoľte dieťaťu stúpať na spodný kôš. Mohol by sa poškodiť a dieťa by sa mohlo zraniť.
 - Igelitový obal, v ktorom je kočík zabalený, by mohol byť pre vaše dieťa nebezpečný, preto ho ihneď vyhodte.
- HROZÍ NEBEZPEČENSTVO UDUSENIA.**

ROZLOŽENIE KOČÍKA

Uvoľnite zabezpečovaciu poistku a potiahnite rúkoväť smerom nahor, kým sa kočík úplne neroztvorí. Skontrolujte, či je kočík úplne otvorený a zaistený.

UPOZORNENIE: Budte opatrní pri skladaní a rozkladaní kočíka. Nechytajte kočík na miestach, kde hrozí pricviknutie prstov a dbajte na to, aby bolo dieťa v dostatočnej vzdialenosti pri manipulácii s kočíkom.

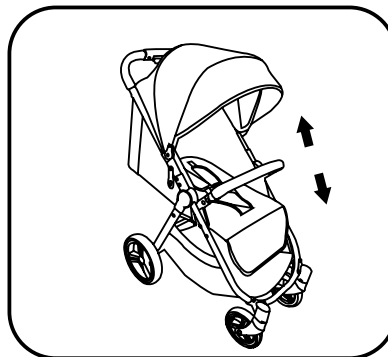
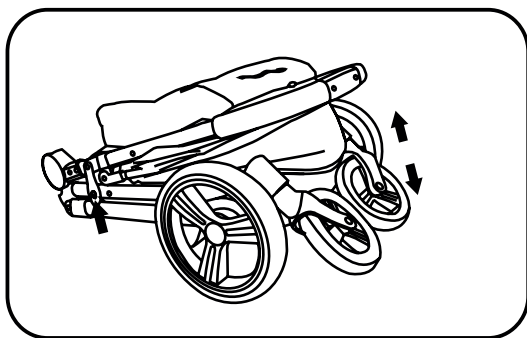

MONTÁŽ PREDNÝCH KOLIESOK

Nasajte kolieska na kočík tak aby ste počuli zvuk nakliknutia, a zaistite.

Pre odstránenie koliesok z kočíka, stlačte tlačidlo pre ich uvoľnenie na konštrukcii kočíka.

Pre zaaretovanie predných kolies, posuňte tlačidlo, ktoré je umiestnené vzadu nad kolieskom.

UPOZORNENIE: Pred tým ako začnete kočíkovať, uistite sa či sú kolieska pevne nakliknuté.

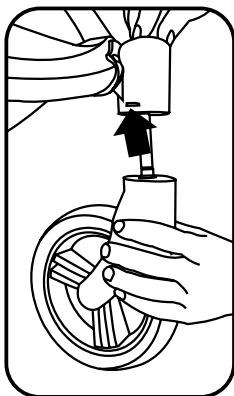

Tlačidlo na uvoľnenie kolesa

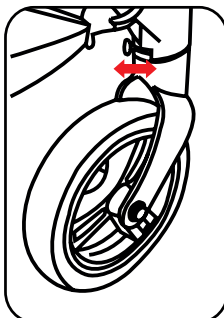

Tlačidlo aretácie

MONTÁŽ ZADNÝCH KOLIESOK

Stlačte tlačidlo a zasuňte kolieska do otvorov v zadnej náprave, tak aby ste počuli zvuk nakliknutia.

Pre odstránenie z kočíka, stlačte tlačidlo pre ich uvoľnenie na konštrukcii kočíka.

UPOZORNENIE: Skontrolujte, či sú kolieska riadne zaistené.

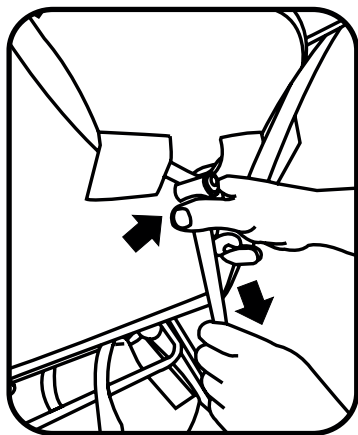
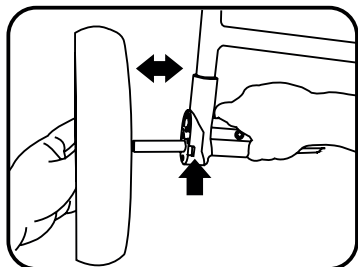

NASTAVENIE OPIERKY CHRBTU

Stlačte jednou rukou pracku umiestnenú na popruhoch a potiahnite tak aby ste dosiahli požadovaný sklon sedadla.

UPOZORNENIE: Ak dieťa sedí v kočíku, nastavujte opierku veľmi opatrne.

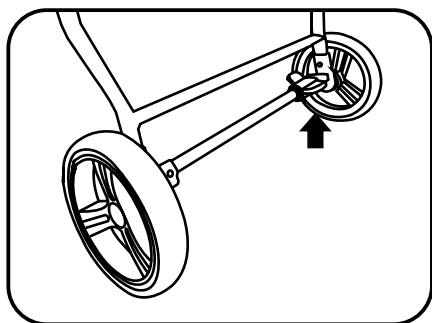

POUŽITIE BRZD

Pre zabrzdzenie kočíka zošliapnite brzdú. Vždy skontrolujte, či je kočík správne zabrzdzený. Brzdy uvoľníte ich zdvihnutím.

UPOZORNENIE: Vždy, keď vkladáte dieťa do kočíka alebo ho z neho vyberáte, kočík zabrzdíte.

BEZPEČNOSTNÉ POPRUHY

Kočik je vybavený 5-bodovými bezpečnostnými popruhmi.

UPOZORNENIE: Keď dieťa sedí alebo leží v kočíku, vždy používajte bezpečnostné popruhy. Nastavte vždy popruhy podľa veľkosti dieťaťa tak, aby priliehali na dieťa pevne a tesne a zároveň tak, aby dieťa neškrtili a pohodlne sedeli. Dbajte na to, aby pásy neboli pretočené.

UPOZORNENIE: Používajte popruhy na ramená/pás vždy v spojení so stredovým popruhom

UPOZORNENIE: Použitie systému popruhov: vedzte stredový pás s prackou medzi nohami dieťaťa.

Potom zasuňte adaptéry pracky ramenného/brušného popruhu do príslušných otvorov a nechajte ich počuteľne zacvaknúť. Pre uvoľnenie stlačte tlačidlo uprostred pracky popruhov tak, aby adaptér pracky popruhov vyskočil.

UPOZORNENIE: Nikdy nenechávajte dieťa bez dozoru.

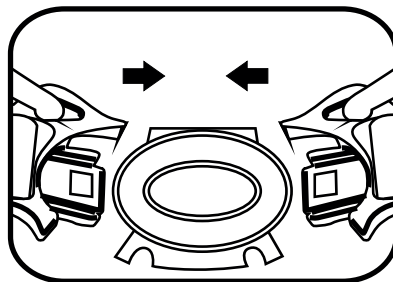
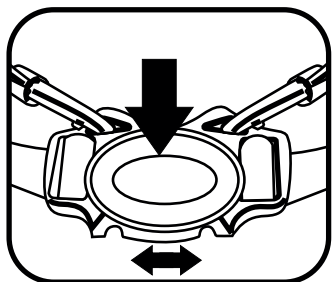

OPIERKA RÚK

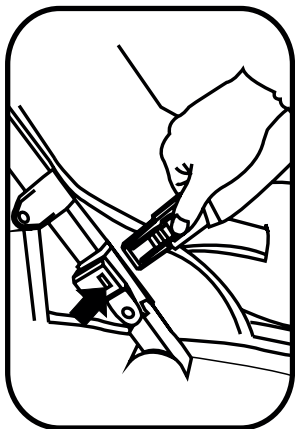

Nasadzte opierku rúk na konštrukciu kočíka a zaistite na oboch stranách. Opierka rúk je odnímateľná a otočná o 360°.

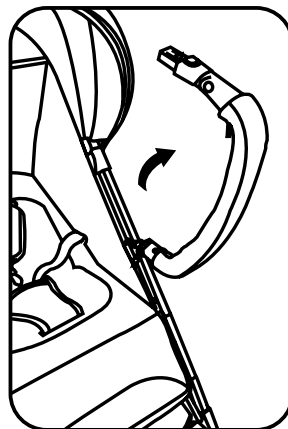

OPIERKA NÔH

Zatlačte tlačidlá na bokoch sedadla a nastavte opierku nôh do požadovanej polohy.

UPOZORNENIE: Nikdy dieťa nenechajte sedieť na opierke na nohy.

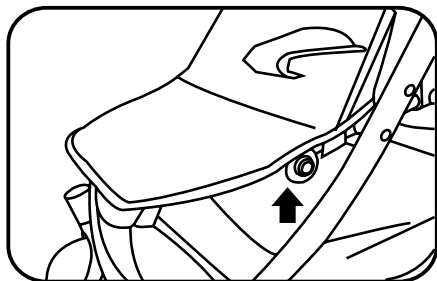

ZLOŽENIE KOČÍKA

UPOZORNENIE: Pri skladaní kočíka sa uistite, že sa Vaše dieťa, alebo iné deti, nachádzajú v bezpečnej vzdialenosti. Uistite sa, že sa počas týchto úkonov nedostanú pohyblivé časti kočíka do kontaktu s telom dieťaťa. Pred zložením kočíka sa uistite, že je košík prázdny.

Ak chcete kočík zložiť, najskôr sklopte striešku (1). Stlačte poistku na rukoväti rámu, aby ste uvoľnili zámok konštrukcie (2). Rukoväť preklopte smerom vpred a kočík zložte. Zaistite poistku na ráme (3).

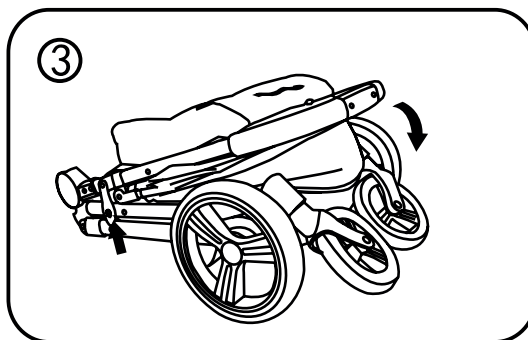
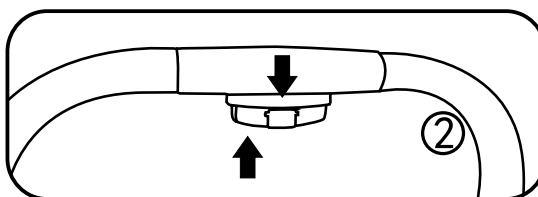
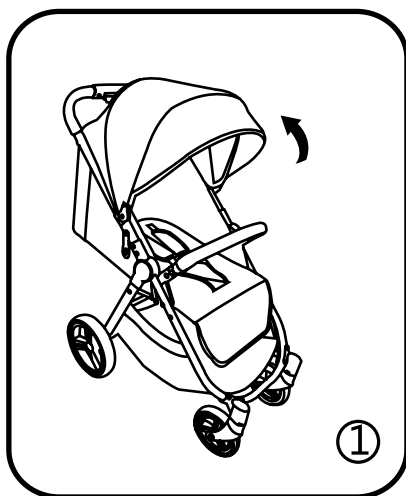

ČISTENIE

Poťah nie je možné odňať. Látkové časti očistite špongiou namočenou v neutrálnom čistiacom prostriedku. Nebieľte, nepoužívajte prostriedky s abrazívnymi časticami. Na čistenie používajte teplú vodu do 30 °C.

Na konštrukciu a plasty použite mäkkú tkaninu s prídavkom saponátu. Vytrite do sucha.

Ak sa kočík dostane do kontaktu s vodou, vždy osušte kovové časti, aby ste zabránili vzniku korózie.

Odporúčame Vám nevystavovať suchý kočík na dlhšiu dobu slnečnému žiareniu. Nikdy neskladajte vlhký kočík. Spodný kôš je možné odňať a vyčistiť samostatne.

Uchovávajte kočík na suchom mieste.

ÚDRŽBA KOLIES

Pravidelne premazávajte pohyblivé časti kočíka olejom na bicykle a vazelínou. Pravidelne kontrolujte stav koliesok a všetkých pohyblivých častí. Chráňte všetky pohyblivé časti, ktoré sa pohybujú po kostre kočíka, pred prachom, špinou a pieskom. Zabráňte tak treniu, ktoré by mohlo ohroziť správnu funkčnosť kočíka.

ZÁRUČNÉ PODMIENKY

- a) záručná doba je 24 mesiacov od dátumu predaja
- b) záruka sa vzťahuje na vady materiálu spôsobené výrobcom, ktoré sa prejavia v záručnej dobe
- c) pri uplatnení záruky predložte s výrobkom riadne vyplnený záručný list alebo doklad o kúpe
- d) výrobok musí byť používaný výhradne na ten účel, pre ktorý bol vyrobený
- e) výrobok musí byť riadne skladovaný, ošetrovaný a udržiavaný
- f) výrobok musí byť v záručnej dobe opravovaný výhradne v záručnej opravovni, preto sa obráťte na predajňu, kde ste ho zakúpili
- g) výrobok je nutné dopraviť v čistom stave a v ochrannom obale

ZÁRUKA SA NEVZŤAHUJE NA

- a) závady vzniknuté nedodržiavaním záručných podmienok
- b) časti poškodené bežným fyzickým opotrebením
- c) roztrhnutý, prederavený alebo vytrhnutý poťah
- d) vytrhnuté upínacie časti, pásy a cvoky
- e) mechanické poškodenie spôsobené nesprávnym používaním
- f) zatečenie potahu v dôsledku prania alebo dažďa a jeho vyblednutie
- g) stratu farby spôsobenú čistením, trením na silne namáhaných miestach a vyblednutím spôsobeným silným slnečným žiarením
- h) škody spôsobené hrdzavením pri nedostatočnej starostlivosti

Thank you for choosing Petite&Mars stroller and we wish you a pleasant time with your baby.

PLEASE TAKE A FEW MINUTES TO READ THIS MANUAL. YOUR CHILD'S SAFETY MAY BE AFFECTED IF YOU DO NOT FOLLOW THESE INSTRUCTIONS. IT CAN HELP TO KEEP YOUR CHILD IN SAFETY. PLEASE KEEP THE INSTRUCTIONS FOR FUTURE USE!

Your child's safety may be affected if you do not follow these instructions.

This vehicle is intended for children from 6 months to a maximum weight of 22 kg.

WARNING: Never leave your child unattended!

WARNING: Before use make sure that all securing elements are fastened!

WARNING: When folding or unfolding this product, make sure that your child is not near and there is no danger of injury!

WARNING: Do not allow your child to play with the product!

WARNING: Always use the harness system.

WARNING!: Use safety belt if the child is able to sit without assistance.

WARNING!: This product is not suitable for jogging or inline skating!

WARNING!: Do not put more than one child in the stroller!

WARNING!: Before you assemble the product make sure that no part was damaged during the transport. If so, the product cannot be used and it must be stored out of children's reach!

- It is important that any person intending to use this vehicle fully understands the instructions. This product must be used exclusively by an adult!
- This stroller is suitable for children aged from 6 to 36 months, with the maximum weight up to 22 kg!
- To reduce the risk of strangling, do not put toys with strings into the stroller and do not leave them in its vicinity!
- Any bag or object hanging on the handgrips and/or backrest and/or sides of the stroller may jeopardize the stability of the stroller!
- Never walk away from the stroller if it stands on a slope and the child is inside, not even if the stroller is braked.
- While putting the child in the stroller or taking it out keep please always mind that the brakes are secured! Secure brakes at every stop.
- Do not use the stroller on stairs or moving staircase: you could lose control over the stroller easily.
- Keep away from fire!
- Do not overload the cargo space! Maximum permitted weight is 5 kg!
- If you do not use the stroller, keep it out of children's reach!
- If you leave the stroller too long on the sun, wait till it cools down, before you put the child in it again!
- Do not allow the child to step on the cargo space: it could be destroyed or the child may get injured and the stroller can turn upside down!
- Remove plastic bag before use, it may be dangerous for a child!

UNFOLDING THE STROLLER

Loosen the lock and unfold the stroller. Make sure that the entire stroller is fully opened and locked.

WARNING: Be careful when folding and unfolding the stroller. Always in open places, ensure that your child or another children at a safe distance.

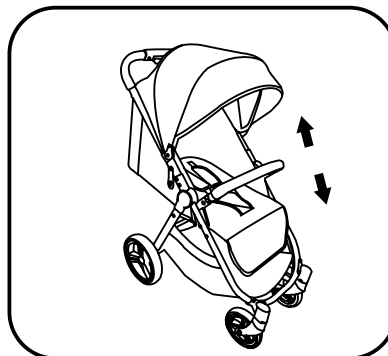
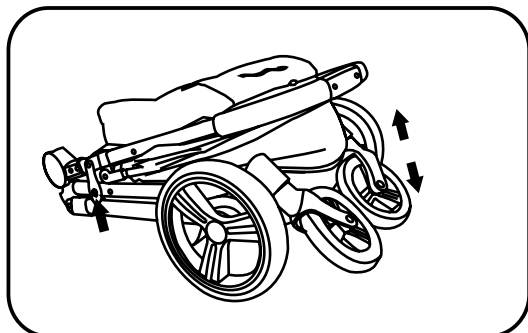

FITTING THE FRONT WHEELS

Attach the wheels on the stroller and make sure it connect securely.

To detach front wheels, press the detachable wheel button on the frame.

To lock swiveling of front wheels, push the button located in the back side, above the wheel.

WARNING: Before pushing the baby stroller, ensure that all wheels are safely locked in the frame.

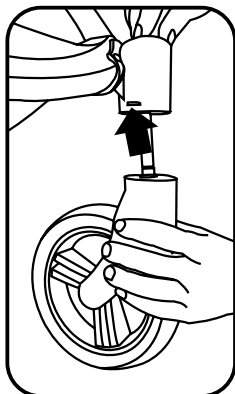

Detachable Wheel Button

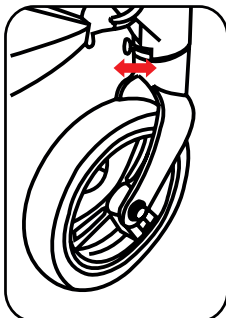

Swiveling lock

FITTING THE REAR WHEELS

Press down the button of the quick release device, push the rear wheel part in to hole until it be locked.

To remove from the stroller, press the button to release them on the stroller structure.

WARNING: Make sure the wheels are properly secured.

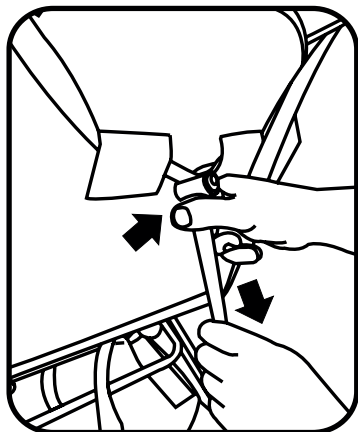
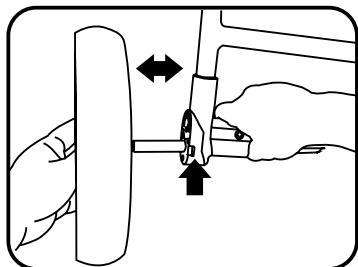

ADJUSTING BACK REST

Hold the button in picture with one hand, pull the buckle to meet you requied angle of backrest.

WARNING: Adjust the backrest carefully when baby sits in.

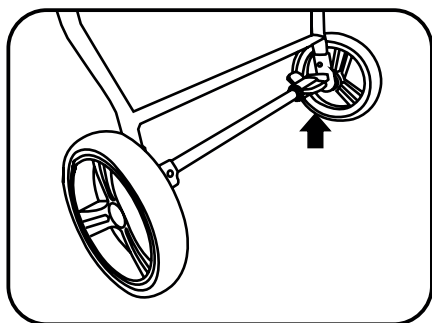

USING THE BRAKES

Press the lower part of the brake down; brake is activated when you hear the locking sound.

The brake is unlocked by pressing the upper part of the brake.

WARNING: When your put a child into stroller, brake the stroller!

SAFETY HARNESS

The stroller has a 5 point safety harness.

WARNING: Always use the safety harness when your child is in the stroller. Always adjust the seat harness according to the height of your child. Make sure that the seat harness fit your child solidly. Also make sure the seat belts are not flipped over.

WARNING: Adjust the length of shoulder and stomach belts tight to baby's shoulders and body. Always fasten the baby using the belt between baby's legs! Using the belt system: Guide the centre belt with the belt lock between the legs of your child. Then insert the adapters of shoulder/ stomach belts from above into the appropriate belt fasteners and let them „click“ into the place. To open, press the button in the middle of the belt lock, until the adapter of the belt lock will not pop out.

WARNING: Never leave your child unattended!

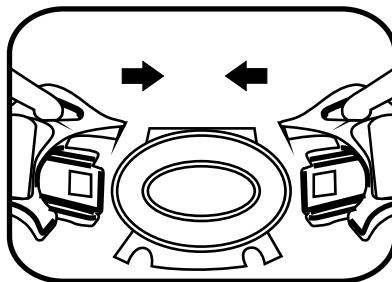
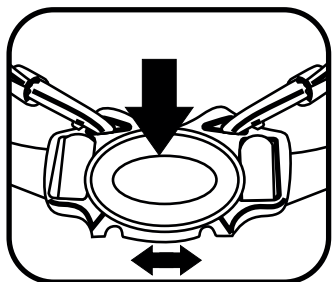

ARMREST

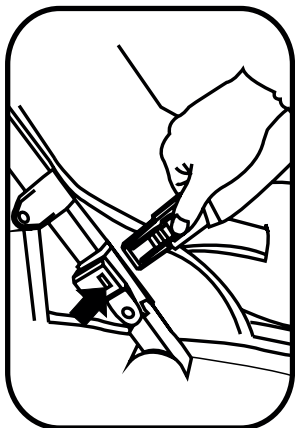

Place the armrest on the stroller structure and secure on both sides. The armrest is removable and rotates 360 °

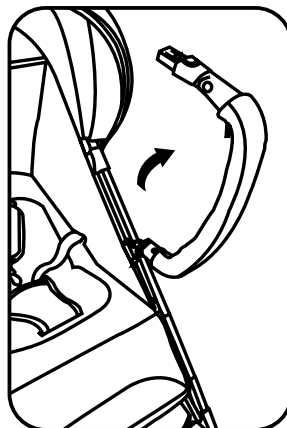

FOOTREST

Press the buttons on both sides to change the footrest position.

WARNING: Never leave your child sit on the leg rest.

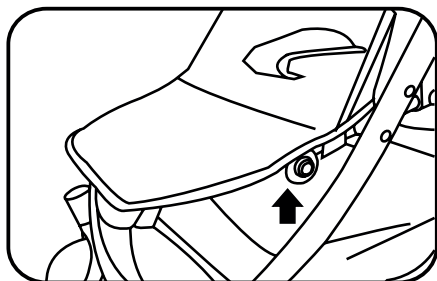

FOLDING THE STROLLER

WARNING: When folding the stroller, ensure that your child or another children are at a safe distance.

Make sure that moving parts of the stroller do not come into contact with the child's body!

Before folding stroller, make sure the basket is empty.

If you want to fold the stroller, first fold the canopy (1). Press the latch on the frame handle to release the frame lock (2). Push the handle toward and down and fold the stroller. Put up the unfolding lock (3).

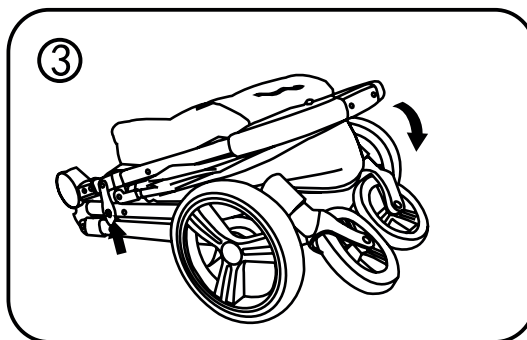
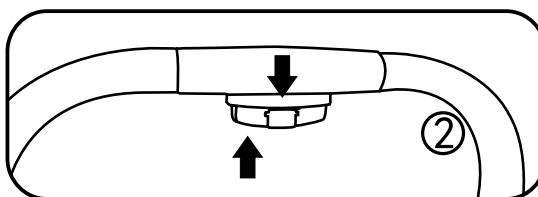
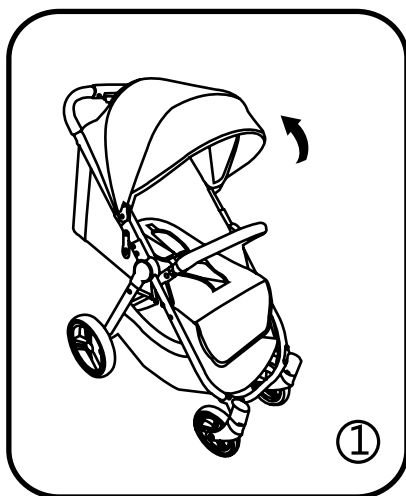

CLEANING

Upholstery is not removable. Clean the fabric cover with a damp sponge and neutral soap. Plastic parts should be cleaned regularly by damp cloth. For cleaning, use water with temperature up to 30 °C. If the metal parts come into contact with water, dry them to prevent corrosion. Do not use scouring powder with abrasive particles. On the construction and plastic parts use a soft cloth with added detergent.

Underseat basket is removable and you can clean it separately.

Long term exposure to sunlight may cause bleaching of colours and fabrics. Never fold a damp stroller. Keep the stroller in a dry place.

WHEELS MAINTENANCE

If necessary, grease the moving parts with silicon oil. Check the level of wear and tear of wheels regularly and remove dust and sand from them. Check plastic parts which move on the stroller frame if they are not covered by dust or sand. You will reduce friction, which can endanger the correct functionality of the stroller. If the metal parts come into contact with water, dry them to prevent corrosion.

WARRANTY

The product is under warranty if there is any defect relevant to the product compliance under common conditions of use.

The warranty does not apply to damage arising in connection with improper use, wear and tear or random events. The duration of warranty for damage relevant to the product compliance is governed by specific regulations in force applicable in the country where the product is purchased.

- a) The warranty period is 24 months from the date of sale
- b) The warranty period covers the defects on material caused by the manufacturer, which appears during the warranty period
- c) When applying the warranty, please provide properly filled letter of guarantee
- d) The product must be used only for the purpose for which it was made
- e) The product must be properly stored and well-maintained
- f) The product must be repaired only in repair service, please contact the store where you bought it
- g) The product must be packed in protective package and must be clean when applying the warranty

WARRANTY DOES NOT APPLY:

- a) Defect caused by not following the warranty conditions
- b) Damages cause by physical wear and tear
- c) Ruptured or ripped out seat fabric
- d) Ripped out clamping parts and belts
- e) Mechanical damage caused by improper usage
- f) Loss of the colour due to washing in the washin mashine or rain and its fading
- g) Loss of the colour caused by washing, rubbing, or by mechanical stress and by strong sunlight
- h) Damages caused by corrosion in absence of care

Dziękujemy za zakup wózka spacerowego Petite&Mars oraz życzymy wielu udanych spacerów.

PRZECZYTAJ UWAŻNIE TĘ INSTRUKCJĘ. JEŚLI NIE BĘDZIESZ POSTĘPOWAĆ WEDŁUG TEJ INSTRUKCJI MOŻESZ NEGATYWNIE WPŁYNAĆ NA BEZPIECZEŃSTWO TWOJEGO DZIECKA. ZACHOWAJ TĘ INSTRUKCJĘ NA PRZYSZŁOŚĆ.

Ten wózek jest przeznaczony dla dzieci od 6 miesięcy do maksymalnie 22 kg.

OSTRZEŻENIE: Nigdy nie pozostawiaj dziecka bez nadzoru!

OSTRZEŻENIE: Przed użyciem sprawdź, czy wszystkie elementy blokujące są aktywne.

OSTRZEŻENIE: Przy składaniu i rozkładaniu tego produktu upewnij się, że dziecko nie znajduje się w pobliżu i nic nie zagraża jego bezpieczeństwu.

OSTRZEŻENIE: Nie pozwól swojemu dziecku, aby bawiło się tym produktem.

OSTRZEŻENIE: Używaj pasów bezpieczeństwa od chwili, kiedy dziecko potrafi samodzielnie siedzieć.

OSTRZEŻENIE: Zawsze używaj pasów. Pas powinien dokładnie przylegać do ciała dziecka

OSTRZEŻENIE: Ten produkt nie jest odpowiedni do biegania lub jazdy na rolkach.

OSTRZEŻENIE: W tym wózku może znajdować się tylko jedno dziecko!

WARNING!: Przed złożeniem wózka upewnij się, że żadne części wózka nie zostały uszkodzone podczas transportu. Jeśli jakaś część jest uszkodzona, nie używaj produktu i i przechowuj poza zasięgiem dzieci.

- Wymaga montażu przez osobę dorosłą.
- Ten wózek jest odpowiedni dla dzieci od 6 do 36 miesięcy, maksymalnie do 22 kg.
- Niebezpieczeństwo uduszenia: nie pozostawiaj przy dziecku zabawek ze sznurkami.
- Aby zapobiec przewróceniu wózka, nie wieszaj żadnych toreb ani innych przedmiotów na rękojeść i/lub z tyłu na oparcie i/lub z boku wózka. Jakikolwiek dodatkowy balast może wpłynąć na stabilność wózka.
- Nigdy nie odchodź od wózka, gdy stoi na nierównej powierzchni, a dziecko jest w wózku, nawet gdy wózek jest zablokowany hamulcem.
- Podczas wkładania dziecka do wózka lub wyciągania go, zawsze miej wózek zablokowany hamulcem.
- Nigdy nie używaj wózka na schodach lub ruchomych schodach. Możesz nagle stracić kontrolę nad wózkiem lub dziecko może z niego wypaść.
- Nie używaj wózka w pobliżu otwartego źródła ognia.
- Maksymalne obciążenie kosza na zakupy wynosi 5 kg.
- Jeśli nie używasz wózka, trzymaj go poza zasięgiem dzieci.
- Jeśli zostawisz wózek zbyt długo na słońcu, poczekaj aby siedzenie się ochłodziło, zanim włożysz do niego dziecko.
- Nie pozwalaj dziecku stawać na kosz na zakupy, kosz może się uszkodzić, może też dojść do zranienia dziecka lub wózek może się przewrócić.
- Foliowe opakowanie wózka może stanowić niebezpieczeństwo dla Twojego dziecka, dlatego natychmiast je wyrzucić.

ROZKŁADANIE WÓZKA

Uwolnij blokadę i otwórz wózek. Sprawdź, czy wózek jest całkowicie rozłożony i zablokowany.

OSTRZEŻENIE: Zachowaj ostrożność podczas składania i rozkładania wózka. Nie chwytaj wózka w miejscach, które grożą przytrzaśnięciem palców i dbaj o to, aby podczas manipulowania z wózkiem, dziecko znajdowało się w bezpiecznej odległości.

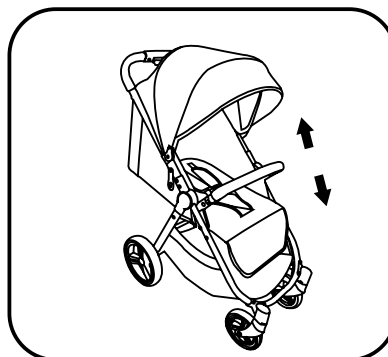
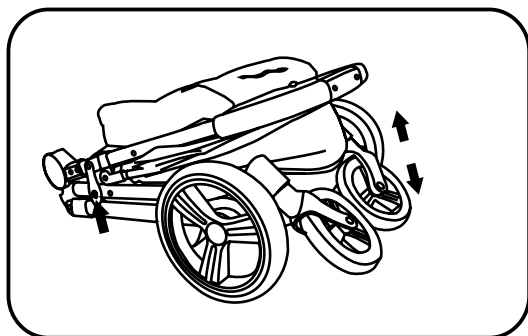

MONTAŻ PRZEDNICH KÓŁ

Nasadź koła na ramę wózka i zablokuj je. Aby wyjąć koła, naciśnij na ruchomy przycisk na ramie.

Aby zablokować przednie koła do jazdy „na wprost”, naciśnij na przycisk usytuowany z tyłu nad kołem.

OSTRZEŻENIE: Przed użyciem wózka upewnij się, że wszystkie koła są zablokowane bezpiecznie i w odpowiednim kierunku.

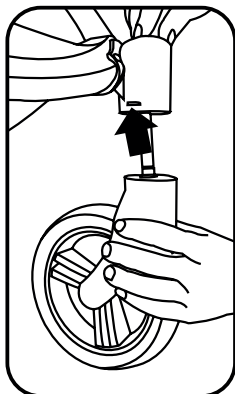

Ruchomy przycisk do wyjmowania koła

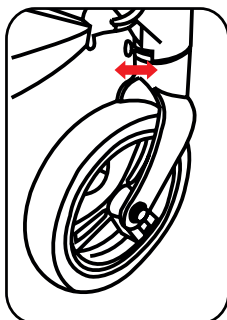

Blokada przedniego koła

MONTAŻ TYLNYCH KÓŁ

Naciśnij w dół na przycisk zwalnający i dopasuj koła do otworu, aż usłyszysz kliknięcie, które blokuje koła.

Żeby odmontować koła, naciśnij przycisk zwalnający znajdujący się na ramie.

OSTRZEŻENIE: Upewnij się, że koła są odpowiednio zamocowane.

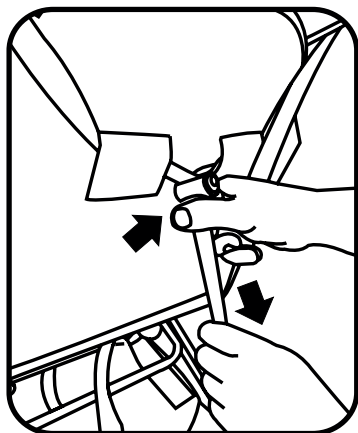
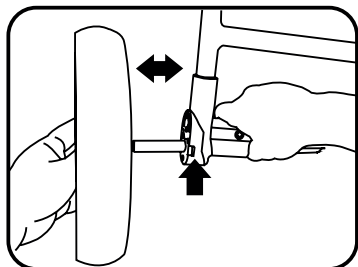

USTAWIENIE OPARCIA PLECÓW

Pociągnij za pętlę z tyłu oparcia i opuść oparcie do pożądanej pozycji. Aby podnieść oparcie, przesunij pętlę z powrotem w górę.

OSTRZEŻENIE: Przy manipulacji z oparciem pleców zachowaj szczególną ostrożność

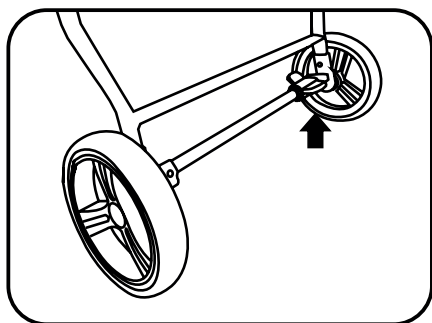

UŻYWANIE HAMULCÓW

Aby zablokować wózek naciśnij nogą hamulec; hamulec działa poprawnie, jeśli usłyszysz kliknięcie podczas blokowania.

Blokadę uwolnisz podnosząc hamulec.

OSTRZEŻENIE: Zawsze, kiedy dziecko wkładasz do wózka lub go z niego wyciągasz, zablokuj wózek!

PASY BEZPIECZEŃSTWA

Wózek jest wyposażony w 5-punktowe pasy bezpieczeństwa.

OSTRZEŻENIE: Kiedy dziecko siedzi lub leży w wózku, zawsze używaj pasów bezpieczeństwa. Dbaj o to, aby dziecko było zawsze zapięte, kiedy podróżujesz z dzieckiem. Dopasuj długość pasów według potrzeby tak, aby przylegały do ciała dziecka, ale jednocześnie aby były dla dziecka wygodne. Sprawdź, czy pasy nie są przekręcone.

OSTRZEŻENIE: Używaj pasy na ramiona/brzuch zawsze w połączeniu z pasem krocznym. Użycie systemu pasów: Poprowadź środkowy pas z klamrą między nóżkami dziecka. Następnie wsuń końcówki pasów ramiennych/brzusznych do odpowiadających im elementów i wepnij tak, aż usłyszysz kliknięcie. Aby rozpiąć pasy naciśnij przycisk na środku klamry tak, aż końcówki pasów wyskoczą. **OSTRZEŻENIE:** Nigdy nie pozostawiaj dziecka bez nadzoru.

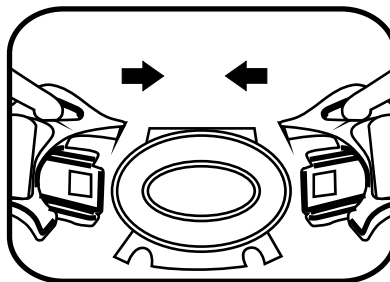
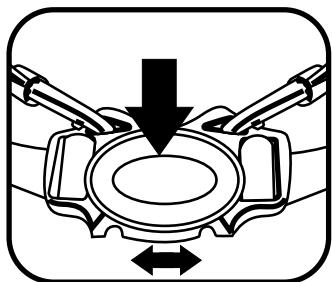

PAŁĄK BEZPIECZEŃSTWA

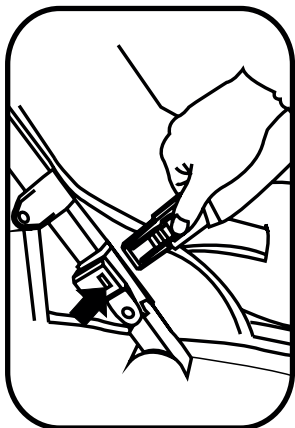

Zamocuj pałąk na ramę wózka i zablokuj go z obu stron. Pałąk jest odpinany i obrotowy 360°.

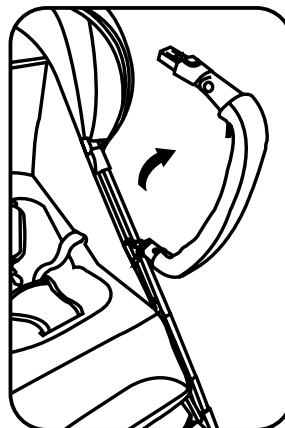

PODNOŻEK

Naciśnij przyciski po obu stronach, aby zmienić pozycję podnóżka

OSTRZEŻENIE: Nigdy nie pozwalaj dziecku siedzieć na podnóżek.

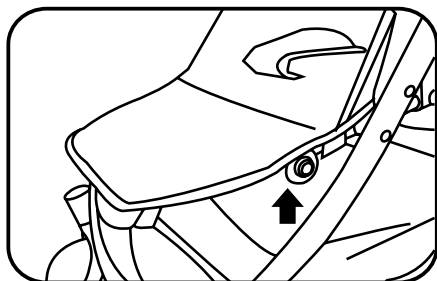

SKŁADANIE WÓZKA

OSTRZEŻENIE: Przy składaniu wózka upewnij się, że Twoje dziecko lub inne dzieci znajdują się w bezpiecznej odległości. Upewnij się, że podczas manipulacji, żadne ruchome elementy wózku nie są w kontakcie z ciałem dziecka. Przed złożeniem wózka kosz powinien być pusty.

Jeśli chcesz złożyć wózek, najpierw złoż daszek(1). Naciśnij przycisk na uchwycie ramy, aby zwolnić blokadę. (2). Popchnij rączkę w dół i złoż wózek. Zablokuj wózek blokadą przeciwko samoistnemu rozłożeniu się wózka (3).

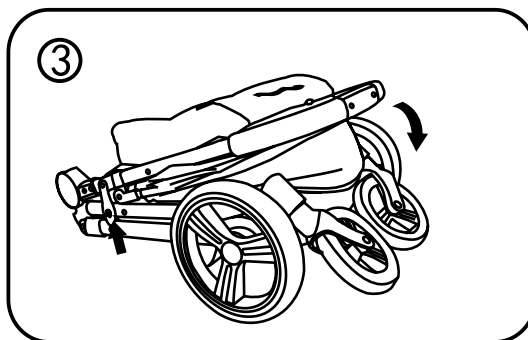
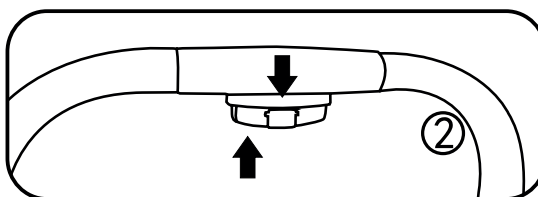
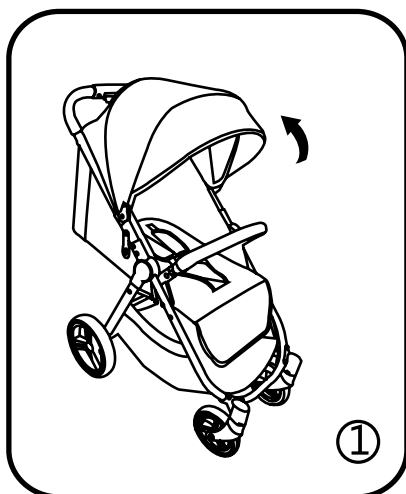

CZYSZCZENIE

Tapicerki nie można ścierać. Materiałowe części czyść gąbeczką nawilżoną w neutralnym środku czyszczącym. Do czyszczenia ramy i plastikowych elementów użyj miękkiej wilżonej tkaniny. Do czyszczenia używaj ciepłej wody do 30 °C. Jeśli wózek będzie mieć kontakt z wodą, zawsze osusz metalowe części, aby zapobiec korozji. Do not use scouring powder with abrasive particles. On the construction and plastic parts use a soft cloth with added detergent.

Underseat basket is removable and you can clean it separately.

Zalecamy nie wystawiać suchego wózka na długotrwałe działanie promieniowania słonecznego. Nigdy nie składaj wilgotnego wózka. Przechowuj wózek w suchym miejscu.

KONSERWACJA KÓŁ

W razie potrzeby, ruchome części wózka regularnie smarować smarem rowerowym. Regularnie sprawdzaj stan kół i ruchomych elementów. Chroni wszystkie ruchome elementy plastikowe poruszające się wzdłuż stelaża wózka przed kurzem, brudem i piaskiem. Zapobiega to tarcia, które mogłyby spowodować nieprawidłowe funkcjonowanie wózka. Przechowuj wózek w suchym miejscu.

GWARANCJA

Produkt jest objęty gwarancją w odniesieniu do jakiegokolwiek usterki związanej ze zgodnością wyrobu podczas użytkowania w normalnych warunkach oraz zgodnie z instrukcją obsługi.

Gwarancja nie obejmuje uszkodzeń spowodowanych niewłaściwym użytkowaniem, zużyciem lub niespodziewanymi zdarzeniami. Okres trwania gwarancji na wady w zakresie zgodności produktu jest regulowany przez konkretne przepisy obowiązujące w kraju, w który produkt został zakupiony.

- a) okres gwarancji wynosi 24 miesiące od daty sprzedaży
- b) gwarancja obejmuje wady materiału oraz wady produkcyjne spowodowane przez producenta, które ujawnią się w okresie gwarancji
- c) przy składaniu reklamacji dołączyć wraz z produktem odpowiednio wypełniony list gwarancyjny oraz dowód zakupu
- d) produkt musi być używany wyłącznie w celu, dla którego został stworzony
- e) produkt musi być przechowywany i konserwowany w odpowiedni sposób
- f) produkt musi być w okresie gwarancji naprawiany wyłącznie w serwisach gwarancyjnych, dlatego skontaktuj się ze sklepem, gdzie zakupiłeś produkt
- g) produkt należy przekazać czysty i w opakowaniu ochronnym

Gwarancja nie obejmuje:

- a) wad powstałych przez niedotrzymanie warunków gwarancji
- b) części uszkodzonych w wyniku zwykłego fizycznego zużycia
- c) podartych, podziurawionych i rozerwanych tapicerek
- d) wyrwanych elementów zapięć, pasów i zatrzasków
- e) mechanicznych uszkodzeń spowodowanych niepoprawnym użytkowaniem
- f) tapicerek, które w wyniku prania lub deszczu wyblakły
- g) utraty kolorów w wyniku częstego czyszczenia, tarcia i promieniowania słonecznego
- h) uszkodzeń powstałych w wyniku nieodpowiedniej pielęgnacji

Köszönjük, hogy a Petite&Mars babakocsit választotta, és kellemes időtöltést kívánunk a babával.

HASZNÁLATI ÚTMUTATÓ

Kérjük, szánjon néhány percet arra, hogy elolvassa ezeket az utasításokat. Ez megkönnyíti a babakocsi használatát, és segít a karbantartásában. Őrizze meg az utasításokat a későbbi használatra. Gyermeke biztonsága veszélybe kerülhet, ha nem tartja be a kézikönyvben található utasításokat.

A babakocsit 6 hónapos kortól 22 kg-os gyermekek számára tervezték.

FIGYELMEZTETÉS! Soha ne hagyja a gyermekét felügyelet nélkül.

FIGYELMEZTETÉS! Használat előtt győződjön meg róla, hogy minden rögzítő egység be van kapcsolva.

FIGYELMEZTETÉS! Összecsukásnál és szétnyitásnál győződjön meg róla, hogy a gyermek megfelelő távolságban van, hogy megelőzze az esetleges sérüléseket.

FIGYELMEZTETÉS! Ne engedje a gyermekét a termékkel játszani.

FIGYELMEZTETÉS! Használja a biztonsági hevedereket, amint gyermeke önállóan tud ülni.

FIGYELMEZTETÉS! Mindig használja a biztonsági hevedereket - biztonsági öveket. A csatok bekapcsolása után állítsa be az öveket úgy, hogy megfelelően illeszkedjenek a gyermek testéhez.

FIGYELMEZTETÉS! Ne használja ezt a terméket futásnál, vagy korcsolyázásnál.

FIGYELMEZTETÉS! A babakocsiban egyidejűleg csak egy gyermek szállítható.

- Összeszerelését felnőtt végezze.
- Ezt a babakocsit gyermekeknek 6-tól 36 hónapos korig szánták, akiknek max. testsúlya 22 kg.
- Fulladásveszély: Ne rakjon gyermeke nyaka köré olyan tárgyakat, amin zsinór van, ne helyezzen a hevederekre tárgyakat, vagy ne rögzítsen játékokat zsinórra.
- A babakocsi felborulásának megakadályozásához, ne helyezzen a tolókarra/ háttámlára/ babakocsi oldalára semmilyen táskát vagy más tárgyat. Bármilyen súly a babakocsin befolyásolja annak stabilitását.
- Soha ne használja a babakocsit lépcsőn vagy mozgólépcsőn. Elvesztheti az uralmat a babakocsi felett vagy kieshet gyermeke a babakocsiból. Szenteljen fokozott figyelmet lépcsőre vagy járdára való fel, ill. lelépéskor.
- Ne használja a babakocsit nyílt láng közelében.
- A bevásárló kosár maximális terhelhetősége 5 kg.
- Rendszeresen ellenőrizze a babakocsit, hogy nincsenek kilazult csavarok, elhasználódott, elszakadt huzatok. Cserélje ki vagy javítsa meg a sérült részeket. Csak eredeti pótalkatrészeket használjon, melyeket a gyártó vagy a forgalmazó ajánlott, jóváhagyott. Ne használjon olyan kiegészítőt, melyet a gyártó nem hagyott jóvá.
- Ha hosszabb ideig nem használta a babakocsit, mielőtt újra használatba venné, kérjük, figyelmesen ellenőrizze.
- Ha a babakocsi hosszú ideig volt a napon, hagyja lehűlni, mielőtt a babát beleültetné.
- Ne hagyja, hogy a baba felmásszon az alsó kosárra. Az alsó kosár károsodhat, és a gyermek megsérülhet.
- A babakocsi műanyag csomagolása veszélyes lehet a babára, ezért azonnal dobja ki.

FENNÁLL A FULLADÁS VESZÉLYE.

BABAKOCSI ÖSSZESZERELÉSE

Engedje ki a reteszt, és húzza felfelé a tolókart, amíg a babakocsi teljesen ki nem nyílik. Ellenőrizze, hogy a babakocsi teljesen nyitva és rögzítve van-e.

FIGYELMEZTETÉS: Legyen óvatos a babakocsi össze- és szétnyitásánál. Ne fogja meg a babakocsit olyan helyeken, ahol fennáll az ujjak becsípődésének veszélye, és ügyeljen arra, hogy a gyermek kellő távolságban legyen a babakocsi kezelése során.

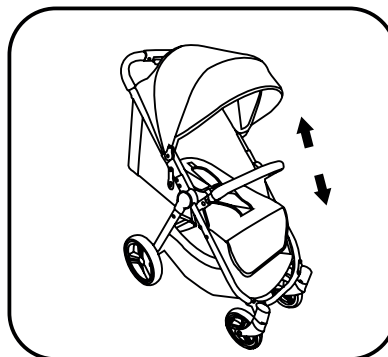
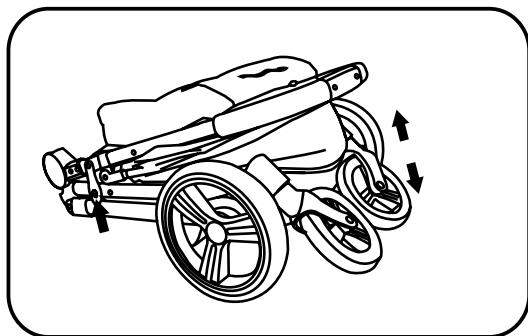

ELSŐ KEREKELÉSE

Helyezze be a kerekeket a babakocsira úgy, hogy hallható legyen a kattánó hang, és rögzítse.

A kerekek eltávolításához nyomja meg a babakocsi szerkezetén lévő kioldógombot.

Az első kerekek fixálásához csúsztassa el a hátul, a kerék felett található gombot.

FIGYELMEZTETÉS: Győződjön meg róla, hogy a kerekek szilárdan a helyükön vannak, mielőtt elkezdené tolni a babakocsit.

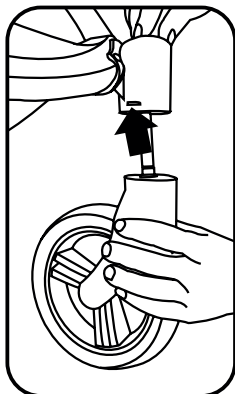

Kioldó gomb

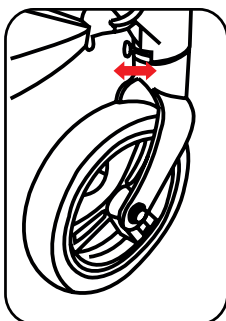

Gomb a bolygósításhoz

HÁTSÓ KEREKEK SZERELÉSE

Nyomja meg a gombot, és helyezze be a kerekeket a hátsó tengelyen lévő lyukakba úgy, hogy kattánót hangot halljon. A babakocsiról való levételhez nyomja meg a gombot, hogy a babakocsi szerkezetén elengedje őket.

FIGYELMEZTETÉS: Ellenőrizze, hogy a kerekek megfelelően rögzítve vannak-e.

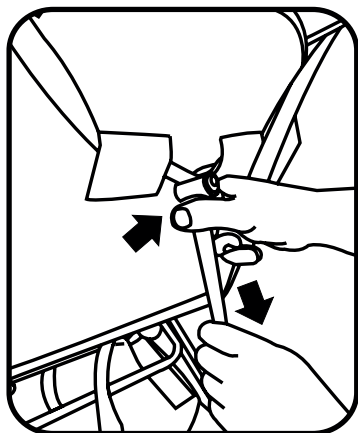
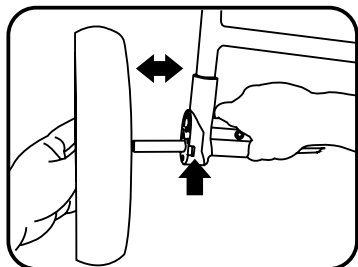

HÁTTÁMLA BEÁLLÍTÁSA

Egyik kezével nyomja meg a hevedereken található csatot, és húzza a kívánt ülő pozíció eléréséhez.

FIGYELMEZTETÉS: Ha a gyermek a babakocsiban ül, nagyon óvatosan állítsa be a háttámlát.

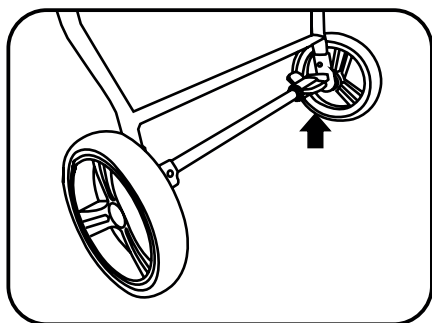

A FÉKEK HASZNÁLATA

A babakocsi lefékezéséhez lépjen rá a fékpedálra. Mindig ellenőrizze, hogy a babakocsit megfelelően lefékezte. A féket a pedál felemelésével oldja fel.

BIZTONSÁGI HEVEDEREK

A babakocsi 5 pontos biztonsági övvel van ellátva.

FIGYELMEZTETÉS: Mindig használja a biztonsági hevedert, amikor a gyermek ül vagy fekszik a babakocsiban. A hevedereket mindig a gyermek méretének megfelelően állítsa be úgy, hogy szorosan és jól illeszkedjenek a gyermekhez, ugyanakkor ne fojtogassák a gyermeket, és kényelmesen illeszkedjenek. Ügyeljen arra, hogy az övek ne csavarodjanak meg

FIGYELMEZTETÉS: A váll- és derékpántokat mindig a középső hevederrel együtt használja.

FIGYELMEZTETÉS: Biztonsági övrendszer használata: vezesse a középső övet a gyermek lábai között. Majd helyezze a váll/ derékpántok csatját a megfelelő nyílásokba, míg kattánás nem hallható.

A hevederek kioldásához, nyomja meg a kioldó gombot a csat közepén úgy, hogy a hevederek adapterei kiugorjanak a csatból.

FIGYELMEZTETÉS: Soha ne hagyjon gyermeket felügyelet nélkül.

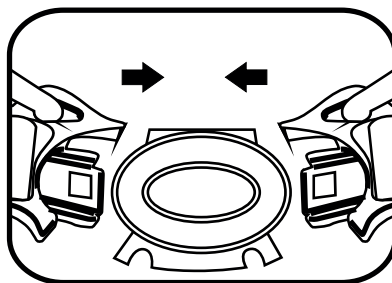
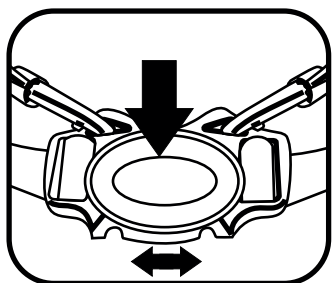

KARTÁMASZ

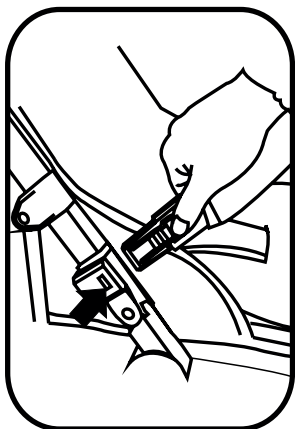

Helyezze fel a kartámaszt a babakocsi vázára és rögzítse a két oldalon. A kartámasz eltávolítható és 360°-ban elfordítható.

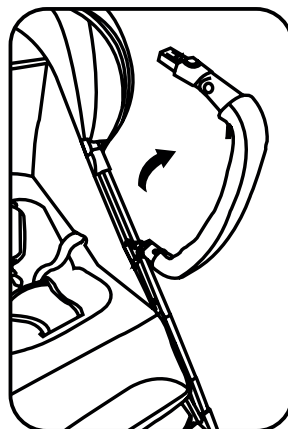

LÁBTARTÓ

Az ülés oldalán lévő gombokat megnyomva állítsa a lábtartót a kívánt pozícióba.

FIGYELMEZTETÉS: Soha ne hagyja, hogy a gyermek a lábtartóra üljön.

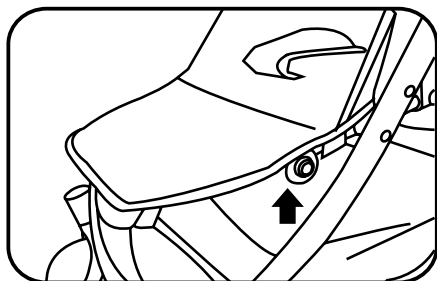

BABAKOCSI ÖSSZECSUKÁSA

FIGYELMEZTETÉS: Amikor összecsukja a babakocsit, győződjön meg arról, hogy gyermeke vagy más gyermekek biztonságos távolságban vannak. Ügyeljen arra, hogy a babakocsi mozgó részei ne érintkezzenek a gyermek testével e műveletek során. A babakocsi összezsugorítása előtt győződjön meg arról, hogy a kosár üres.

A babakocsi összezsugorításához először hajtsa össze a napfénytetőt(1). Nyomja meg a keret tolókarján lévő biztonsági reteszt a szerkezetzár feloldásához (2). Hajtsa előre a tolókart, és hajtsa össze a babakocsit. Rögzítse a zárat a keretre (3).

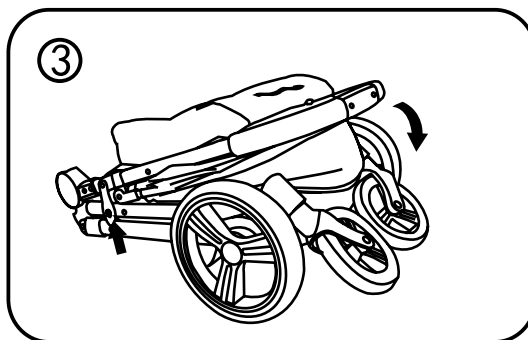
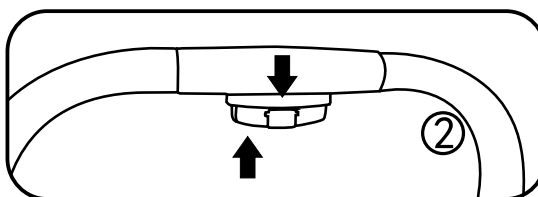
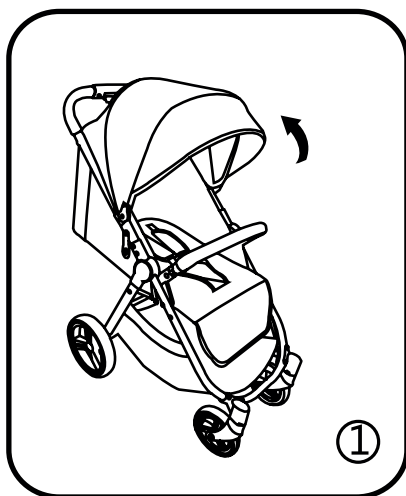

TISZTÍTÁS

A huzatot nem lehet eltávolítani. Tisztítsa meg a szövetrészeket semleges mosószerrel átitatott szivaccsal. Ne fehértse, ne használjon súrolóanyagot tartalmazó termékeket. A tisztításhoz legfeljebb 30 °C-os meleg vizet használjon. Használjon puha ruhát hozzáadott mosószerrel a vázon és a műanyagokon. Törölje szárazra. Ha a babakocsi vízzel érintkezik, a korrózió megelőzése érdekében mindig szárítsa meg a fém alkatrészeket. Javasoljuk, hogy a száraz babakocsit ne tegye ki hosszabb időre a napfénynek. Soha ne csukja össze a nedves babakocsit.

Az alsó kosár levehető és külön tisztítható.

A babakocsit száraz helyen tárolja.

KEREKEK KARBANTARTÁSA

Rendszeresen kenje be a babakocsi mozgó alkatrészeit kerékpárolajjal és vazelinel. Rendszeresen ellenőrizze a kerekek és az összes mozgó alkatrész állapotát. Védjen meg minden mozgó alkatrészt, amely a babakocsi vázán mozog, a portól, szennyeződéstől és homoktól. Ez megakadályozza a sűrűdést, amely veszélyeztetheti a babakocsi megfelelő működését.

JÓTÁLLÁSI FELTÉTELEK

- a). A jótállási idő 24 hónap az eladás napjától
- b). A garancia a gyártó által okozott anyaghibára terjed ki a jótállási idő alatt.
- c). A garanciajegyhez csatolja a kitöltött jótállási jegyet és a vásárlást igazoló blokkot
- d). A terméket kizárólag arra a célra használja, amelyre készült
- e). A terméket tárolja, kezelje és ápolja megfelelően
- f). A garanciális idő alatt a terméket csak a kijelölt javítóműhelyben lehet javítani, ezért lépjen kapcsolatba az üzlettel, ahol vásárolta
- g.) A terméket tiszta állapotban és védőcsomagolásba kell a garanciális javításra átadni

A GARANCIA NEM VONATKOZIK

- a.). Ha nem tartja be a jótállási feltételeket
- b.). Alkatrészek általános elhasználódása
- c.). Szakadt, kilyukasztott kárpit
- d.). Kitépett csatok, hevederek és csapok
- e.). Helytelen használatból eredő mechanikus károsodás
- f.). Mosás vagy eső által beázott huzat és a színek kifakulása
- g.). Tisztítás okozta színvesztés, erős napfény okozta kifakulás.
- h.). Rozsda okozta hibák a nem megfelelő használatból eredően

